

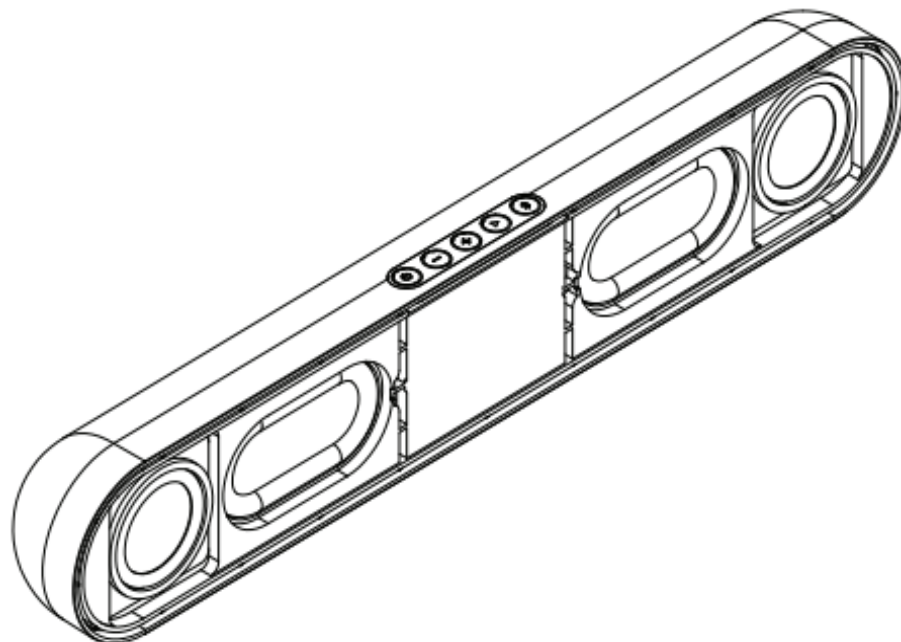

MODUS₂

PORTABLE SOUNDBAR

BEDIENUNGSANLEITUNG



DE

Einleitung

EINLEITUNG

Vielen Dank für den Kauf eines NEXT Audiocom MODUS 2 tragbaren Bluetooth-Soundbar. Laden Sie den Lautsprecher vollständig auf bevor Sie es zum ersten Mal verwenden.

Dieses Benutzerhandbuch wird Ihnen nützliche und wichtige Informationen zu Ihrem Gerät liefern. Bitte nehmen Sie sich einige Zeit, es zu lesen, und bewahren Sie es zum späteren Nachschlagen griffbereit auf.

ACHTUNG! Für die aktuellste Version dieses Handbuchs und allgemeine Informationen zu diesem und anderen Produkten, besuchen Sie bitte unsere Website www.nextaudiocom.com.

MERKMALE

- Wunderschönes schlichtes Design, das sich perfekt mit fast jedem Dekor kombinieren lässt
- Kraftvoller Klang
- Mehrere Wiedergabeoptionen
- Eingebautes Mikrofon für Freisprechanrufe
- Fernbedienung
- Eingebauter Akku

AUSPACKEN

Alle Produkte von NEXT Audiocom werden unter strengen Qualitätsrichtlinien und Überwachung gemäß höchsten Standards gebaut. Informieren Sie Ihren Händler, wenn ein Problem festgestellt wird.

Einleitung

VERPACKUNGSIHALT

- NEXT Audiocom MODUS 2
- Fernbedienung
- USB-Kabel
- Benutzerhandbuch

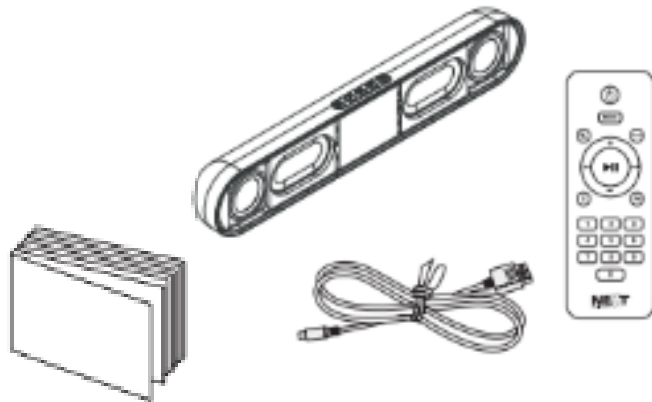

SICHERHEIT ZUERST

- Lesen Sie diese Anleitung sorgfältig durch.
- Bewahren Sie alle Informationen und Anweisungen an einem sicheren Ort auf Zugangsort.
- Befolgen Sie alle Anweisungen und beachten Sie alle Warnungen.
- Verwenden Sie das Gerät nur für den vorgesehenen Zweck wie in diesem Handbuch angewiesen.
- Verwenden Sie Ihr MODUS 2 niemals in der Nähe von Zünd- oder Wärmequellen wie Heizkörper, Öfen oder andere.
- Verwenden Sie das Gerät nicht in der Nähe von Wasserquellen oder Regen.
- Stellen Sie das Gerät auf eine stabile Oberfläche und außerhalb der Reichweite von Kindern.
- Wenn das Gerät nicht richtig funktioniert oder funktioniert oder in irgendeiner Weise beschädigt ist, schalten Sie es sofort aus.
- Öffnen Sie das Gerät nicht und versuchen Sie nicht, es zu warten. Es darf nur von autorisiertem Fachpersonal repariert werden.
- Reinigen Sie das Gerät nur mit einem sauberen, trockenen Tuch.
- Betreiben Sie das Gerät nicht über einen längeren Zeitraum mit dem verzerrtem Klang.

MODUS 2 Überblick

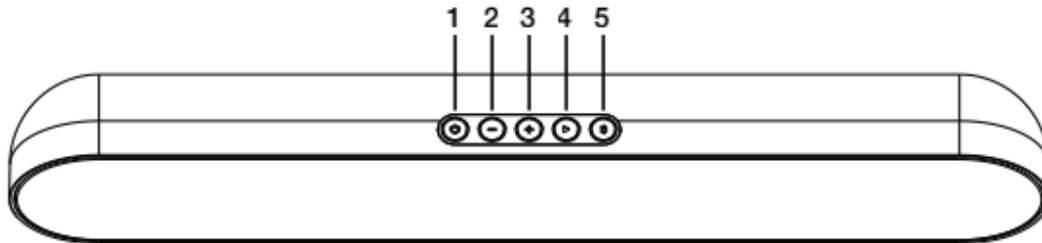

1. Ein-/Ausschalten

Drücken und halten. Wenn der MODUS 2 im Leerlauf und ungepaart gelassen wird, wird er sich nach einigen Minuten automatisch ausschalten.

2. Lautstärke verringern

Beliebig: Kurz drücken, um die Lautstärke zu verringern.

USB/SD: Lang drücken, um den vorherigen Song abzuspielen.

UKW-Tuner: Lang drücken, um zum vorherigen Sender zu wechseln.

3. Lautstärke erhöhen

Beliebig: Kurz drücken, um die Lautstärke zu erhöhen.

USB/SD: Lang drücken, um den nächsten Song abzuspielen.

UKW-Tuner: Lang drücken, um zum nächsten Sender zu wechseln.

4. Abspielen

USB/SD/Bluetooth: Zum Abspielen oder Anhalten drücken.

UKW-Tuner/AUX: Zum Stummschalten oder Aufheben der Stummschaltung drücken. Lang drücken, um für UKW-Kanäle automatisch zu durchsuchen.

Telefonanruf: Kurz drücken, um das Gespräch anzunehmen oder zu beenden. Zum Ablehnen lange drücken.

5. Bluetooth/Modus

Drücken, um zwischen USB, TF-Karte, AUX und Bluetooth umzuschalten. Lange drücken, um die bestehende Bluetooth-Verbindung zu trennen und eine neue Verbindung zu suchen.

MODUS 2 Überblick

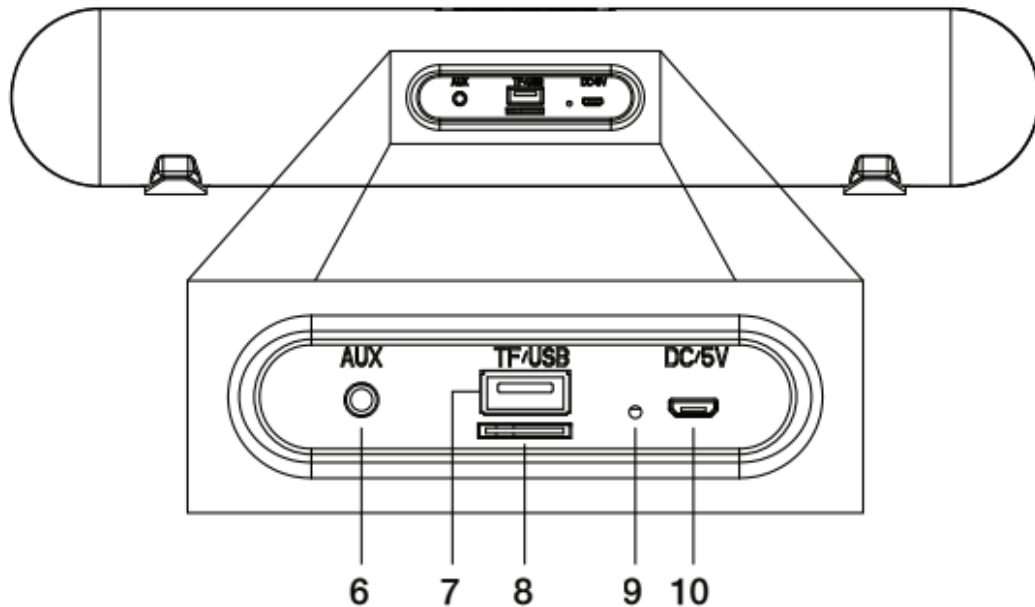

6. AUX-Eingang

3,5 mm TRS (Klinke) Stecker.

7. USB-Stecker

Stecken Sie einen USB-Stick mit .MP3- oder .WAV-Audiodateien ein.

8. Micro-SD-Steckplatz

Legen Sie eine Micro-SD-Karte mit .MP3- oder .WAV-Audiodateien ein.

9. Ladesignal-LED

Leuchtet beim Laden rot.

10. 5-V-DC-Ladegeräteingang und UKW-Antenneneingang

An ein 5V/1A-Ladegerät anschließen. Das Ladekabel auch dient gleichzeitig als UKW-Antenne.

MODUS 2 Fernbedienung

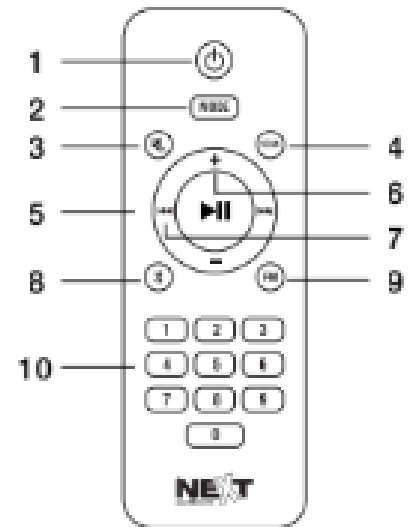

1. Aus-Taste

Schalten Sie den MODUS 2 aus (kann nicht eingeschaltet werden)

2. Mode

Drücken, um zwischen den Betriebsmodi zu wechseln

3. Stumm

Drücken, um stumm zu schalten oder die Stummschaltung aufzuheben

4. Scannen

Drücken Sie diese Taste, um nach Radiosender im FM-Modus zu suchen.

5. Lautstärke +/-

Drücken Sie „+“, um die Lautstärke zu erhöhen, und „-“, um die Lautstärke zu verringern

6. Wiedergabe/Pause

Drücken Sie, um abzuspielen oder anzuhalten, wenn Sie sich in USB, SD oder Bluetooth Modus befinden.

7. Zurück/Weiter

Drücken Sie diese Taste, um den Titel oder UKW-Kanal zu wechseln

8. Bluetooth

Wechseln Sie in den Bluetooth-Modus

9. FM

Wechseln Sie in den FM-Empfangsmodus

10. Ziffernblock

Wählen Sie den Titel im USB- oder SD-Kartenmodus oder den FM-Kanal im FM-Modus.

Verbindungen

AUFLADEN

Bitte verwenden Sie ein 5V/1A Ladegerät (nicht enthalten) mit guter Qualität zum Aufladen des MODUS 2. Verwenden Sie nur das mitgelieferte Kabel oder ein kompatibles Micro-USB-Kabel. Versuchen Sie es nicht den MODUS 2 über den auf USB-Typ-A-Stecker zu laden. Die rot leuchtende LED zeigt an, dass der Akku lädt. Einmal vollständig aufgeladen ist die LED ausgeschaltet. Der MODUS 2 kann funktionieren während des Ladevorgangs genutzt werden, jedoch verlängert sich dann die Ladezeit. Versuchen Sie nicht den MODUS 2 mit USB Typ A Stecker aufzuladen.

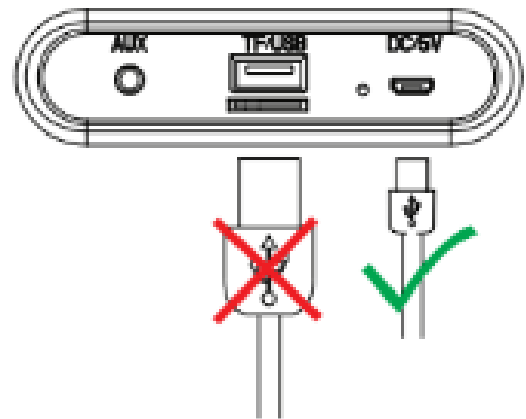

AUDIO-AUX-EINGANG

Der MODUS 2 ist mit einem 3,5-mm-Stereo-Klinkenstecker ausgestattet, um dem Benutzer zu ermöglichen, Musik von Geräten zu genießen, die nicht Bluetooth-Fähigkeit haben.

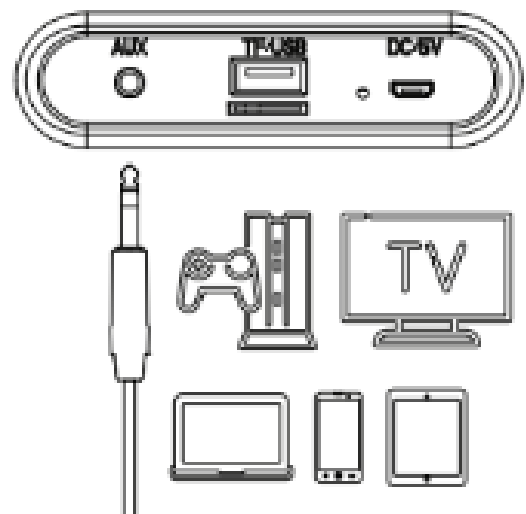

Verbindungen

BLUETOOTH

PAARUNG

Aktivieren Sie Bluetooth auf Ihrem Gerät und aktivieren Sie den Bluetooth Modus auf dem MODUS 2. Suchen und verbinden Sie auf Ihrem Gerät zu „NEXT MODUS 2“ in der Liste der verfügbaren Geräte. Der MODUS 2 „spricht“, wenn die Verbindung erfolgreich ist. Der MODUS 2 und Ihr Gerät „erinnern“ sich aneinander und verbinden sich, wenn Bluetooth auf beiden Geräten aktiviert und in Reichweite sind. Wenn Sie eine Verbindung zu einem Gerät herstellen möchten, müssen Sie die aktuelle Verbindung beenden und den Vorgang auf dem anderen Gerät wiederholen. Nutzen Sie Ihr Benutzerhandbuch des Geräts für weitere Einzelheiten, falls erforderlich.

ANRUF EMPFANGEN

Das MODUS 2 funktioniert als „Hands Free“-Gerät, wenn Ihr Smartphone so konfiguriert ist, dass dies erlaubt ist. Standardmäßig wird dies bei den meisten Geräten der Fall sein. Wenn nicht, nutzen Sie die Anweisungen des Benutzerhandbuch Ihres Smartphones, um dieses zu aktivieren oder deaktivieren.

Sobald ein eingehender Anruf eingeht:

- Drücken Sie Play/Pause, um zu antworten.
- Drücken Sie nach dem Antworten erneut auf Play/Pause, um den Vorgang zu beenden.
- Drücken Sie lange auf die Play/Pause-Taste, um den Anruf abzulehnen.

Verbindungen

FM-RADIO

Der MODUS 2 verfügt auch über einen FM-Radioempfänger. Verwenden Sie die Mode-Taste, um in den FM-Modus zu wechseln. Zum Scannen nach verfügbaren Radiosender, schließen Sie Ihr Ladekabel oder ein Kabel mit einem 3,5-mm-TRS-Stecker an den „AUX“-Eingang an, um als eine Antenne zu dienen. Drücken Sie dann lange die Play/Pause-Taste auf dem MODUS 2 oder drücken Sie die Scan-Taste auf der Fernbedienung. Der MODUS 2 scannt und speichert automatisch alle verfügbaren Radiosender und speichern Sie diese der Reihe nach ab. Wenn der Vorgang abgeschlossen ist, drücken Sie die Zurück/Weiter-Taste, um zwischen allen verfügbaren und gespeicherten Radiosendern wechseln. Sie können die gespeicherte Senderposition auswählen, indem Sie sie eingeben Nummer auf der Fernbedienung und warten Sie etwa 2 Sekunden (drücken Sie 01 für die erste Position, 02 für die zweite usw.).

TECHNISCHE SPEZIFIKATIONEN

Bluetooth-Version - v5.0

Bluetooth-Reichweite - 10 m

Ausgangsleistung - 20 W (2 x 10 W)

Treiber - 2 x 2-Zoll-Breitbandtreiber,
2 x Passivstrahler (Subwoofer)

Frequenzgang - 100 Hz - 20.000 Hz

Batteriekapazität - 4000 mAh

Wiedergabezeit - 4 bis 6 Stunden

Ladezeit - 3 bis 4 Stunden

Abmessungen (BxHxT) - 42 cm x 7,3 cm x 6,5 cm

Gewicht - 900 g



 Rua da Venda Nova, 295 | 4435-469 Rio Tinto, Portugal

 info@nextaudiocom.com

 www.nextaudiocom.com

 [instagram.com/next.audiocom](https://www.instagram.com/next.audiocom)

 [facebook.com/nextaudiocom](https://www.facebook.com/nextaudiocom)