



W8

BENUTZERHANDBUCH

BENUTZERHANDBUCH



Allwetter-Breitbandlautsprecher
Outdoor-Breitbandlautsprecher

INHALT

EINFÜHRUNG

ALLGEMEINE BESCHREIBUNG	-1-
AUSPACKEN	-1-
VERPACKUNGSINHALT	-1-
SICHERHEIT ZUERST	-1-
WARNHINWEISE	-1-

ERSTE SCHRITTE

W8 ÜBERSICHT	-2-
VERBINDUNGEN	-2-
NIEDRIGE IMPEDANZ	-2-
100-V-VERTEILTE LEITUNGEN	-2-
ANFORDERUNGEN AN DIE 100-V-LEITUNG	-2-
ANFORDERUNGEN AN 100-V-LEISTUNGSVERSTÄRKER	-2-
ANFORDERUNGEN AN 100-V-LINE-LAUTSPRECHERKABEL	-2-

HANDS-ON

INSTALLATION	-3-
ALLGEMEINE ÜBERLEGUNGEN	-3-
INSTALLATIONSANLEITUNG	-3-

SERVICE

FEHLERBEHEBUNG	-4-
GARANTIEBESTIMMUNGEN	-4-
RICHTIGE ENTSORGUNG	-4-
TECHNISCHE SPEZIFIKATIONEN	-4-

EINFÜHRUNG

ALLGEMEINE BESCHREIBUNG	-5-
AUSPACKEN	-5-
PACKUNGSINHALT	-5-
SICHERHEIT ZUERST	-5-
HINWEISE	-5-

ERSTE SCHRITTE

W8 ÜBERSICHT	-6-
VERBINDUNGEN	-6-
NIEDRIGE IMPEDANZ	-6-
100-V-Leitung	-6-
ANFORDERUNGEN AN DIE INSTALLATION DER 100-V-LEITUNG	-6-
ANFORDERUNGEN AN DIE 100-V-LEITUNGSVERSTÄRKUNG	-6-
ANFORDERUNGEN AN DIE 100-V-LEITUNGSVERKABELUNG	-6-

Machen Sie sich an die Arbeit

INSTALLATION	-7-
ALLGEMEINE ÜBERLEGUNGEN	-7-
INSTALLATIONSANLEITUNG	-7-

WARTUNG

PROBLEME LÖSEN	-8-
GARANTIEBESTIMMUNGEN	-8-
KORREKTE ENTSORGUNG DES PRODUKTS	-8-
TECHNISCHE SPEZIFIKATIONEN	-8-

EINFÜHRUNG

ALLGEMEINE BESCHREIBUNG

Vielen Dank, dass Sie sich für den Allwetterlautsprecher NEXT Audiocom W8 entschieden haben. In dieser Bedienungsanleitung erhalten Sie nützliche und wichtige Informationen zu Ihrem Gerät. Bitte nehmen Sie sich etwas Zeit für die Lektüre und bewahren Sie es zum späteren Nachschlagen griffbereit auf.

AUFMERKSAMKEIT! Aufgrund der kontinuierlichen Weiterentwicklung von Techniken und Standards behält sich NEXT Audiocom das Recht vor, die Spezifikationen seiner Produkte ohne Vorankündigung zu ändern.

Die aktuellste Version dieses Handbuchs sowie allgemeine Informationen zu diesem und anderen Produkten finden Sie auf unserer Website www.nextaudiocom.com.

AUSPACKEN

Die Produkte von NEXT Audiocom werden unter strengen Qualitätsrichtlinien und Aufsicht nach höchsten Standards hergestellt. Untersuchen Sie Ihr Produkt beim Auspacken sorgfältig auf Anzeichen möglicher Transportschäden und informieren Sie umgehend Ihren Händler, wenn solche Schäden aufgetreten sind. Es wird empfohlen, die Originalverpackung aufzubewahren, damit das Produkt bei Bedarf in der Zukunft erneut verpackt werden kann. Bitte beachten Sie, dass NEXT Audiocom und seine autorisierten Händler keine Verantwortung für Schäden an zurückgegebenen Produkten übernehmen können, die eine nicht zugelassene Verpackung verwenden.

VERPACKUNGSINHALT:

- 2 x NEXT Audiocom W8
- 2 x U-Halterung
- Benutzerhandbuch

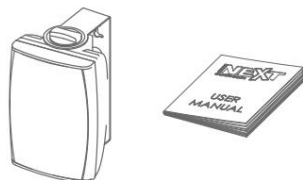

SICHERHEIT ZUERST

Bitte nehmen Sie sich etwas Zeit, um die folgenden Aussagen zur sicheren Verwendung Ihres NEXT Audiocom W8-Lautsprechers durchzulesen.

- Lesen Sie diese Anweisungen
- Bewahren Sie diese Anleitung auf
- Beachten Sie alle Warnungen
- Befolgen Sie alle Anweisungen.
- Verwenden Sie das Gerät nur für den vorgesehenen Zweck, wie in diesem Handbuch beschrieben
- Überprüfen Sie vor der Wandmontage die Tragfähigkeit der Struktur
- Beachten Sie vor der Installation die für Ihr Land geltenden Sicherheitsvorschriften
- Überprüfen Sie immer, ob das Gerät sicher installiert ist und nicht herunterfallen kann
- Installieren Sie das Gerät niemals in der Nähe von Zünd- oder Wärmequellen wie Heizkörpern, Öfen oder anderen Geräten, die Wärme erzeugen

- Öffnen Sie das Gerät nicht und versuchen Sie nicht, es zu warten. Reparaturen dürfen nur von autorisiertem Fachpersonal durchgeführt werden
- Reinigen Sie das Gerät nur mit einem sauberen, trockenen Tuch
- Betreiben Sie das Gerät nicht über einen längeren Zeitraum mit verzerrtem Klang

WARNHINWEISE

WARNUNG:

Das Aufhängen oder Montieren von Gegenständen an Wänden ist potenziell gefährlich und sollte nur von Personen durchgeführt werden, die mit den Techniken und Vorschriften zum Aufhängen von Gegenständen über Kopf vertraut sind. Es liegt in der Verantwortung des Installateurs, sicherzustellen, dass alle Lautsprecher gemäß allen geltenden Vorschriften sicher installiert werden.



ACHTUNG:

Entfernen Sie niemals die Abdeckung, da sonst die Gefahr eines Stromschlags besteht. Im Inneren befinden sich keine vom Benutzer zu wartenden Teile. Lassen Sie Reparaturen nur von qualifiziertem Servicepersonal durchführen.

Das Blitzasche-Symbol mit Pfeilspitze in einem gleichseitigen Dreieck soll den Benutzer auf das Vorhandensein nicht isolierter „gefährlicher Spannung“ innerhalb des Produktgehäuses aufmerksam machen, die so groß sein kann, dass die Gefahr eines Stromschlags besteht.

Das Ausrufezeichen in einem gleichseitigen Dreieck soll den Benutzer auf wichtige Betriebs- und Wartungsanweisungen aufmerksam machen.



VORSICHT:

Dieses Gerät ist für den professionellen Einsatz bestimmt. Daher unterliegt die gewerbliche Nutzung dieser Geräte den jeweils geltenden nationalen Unfallverhütungsvorschriften und -vorschriften. Als Hersteller ist NEXT Audiocom verpflichtet, Sie förmlich über das Bestehen möglicher Gesundheitsrisiken zu informieren. Hörschäden aufgrund hoher Lautstärke und längerer Exposition: Bei der Verwendung kann dieses Produkt hohe Schalldruckpegel (SPL) erzeugen, die zu irreversiblen Hörschäden bei Künstlern, Mitarbeitern und Zuschauern führen können. Vermeiden Sie daher eine längere Einwirkung von Lautstärken über 90 dB.

W8 ÜBERSICHT

Der Allwetter-Wandlautsprecher W8 bietet ein sattes und volles Klangerlebnis durch fortschrittliches Akustikdesign, ideal für den Einsatz in Häusern, Fitnessstudios, Büroräumen, Schulen, Restaurants usw. mehr.

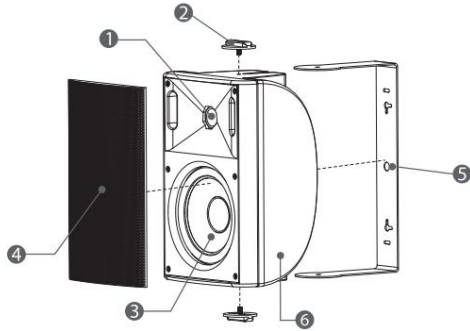

1. Hochtöner – Hochwertiger Seidenkalotten-Hochtöner
2. Griffe – Stilvolle Griffe halten den Lautsprecher an Ort und Stelle
3. Tieftöner – Tieftöner aus Polypropylen
4. Gitter – Aluminium, schalltransparentes Gitter
5. U-Halterung – um 180° drehbare Aluminium-Montagehalterung
Abstand zwischen den Befestigungslöchern: 300 mm
6. Gehäuse – UV-stabilisiertes Polypropylengehäuse

VERBINDUNGEN

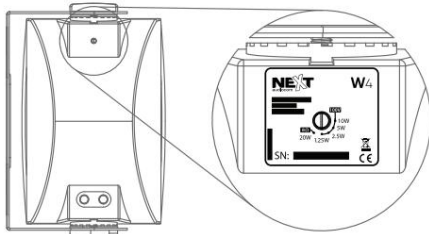

NIEDRIGE IMPEDANZ

Mit dem Wahlschalter wird die Betriebsart und/oder der Leistungsabgriff des Transformators festgelegt.

Wenn der 8-Ω-Modus ausgewählt ist, beachten Sie unbedingt die Spezifikationen des Verstärkers in Bezug auf die minimal zulässige Impedanz. Die meisten Verstärker ermöglichen eine Impedanz von mindestens 4 Ω, was zwei parallel geschalteten W8-Lautsprechern entspricht.

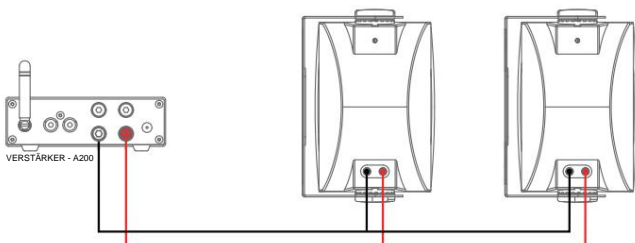

100-V-VERTEILTE LEITUNGEN

Der W8 wird standardmäßig mit einem Transformator für verteilte 100-V-Leitungen geliefert. Um Ihren Lautsprecher im verteilten 100-V-Leitungsmodus zu verwenden, verwenden Sie den Wahlschalter, um die gewünschte Leistungsstufe (10 W, 20 W, 30 W, 40 W) zu konfigurieren.

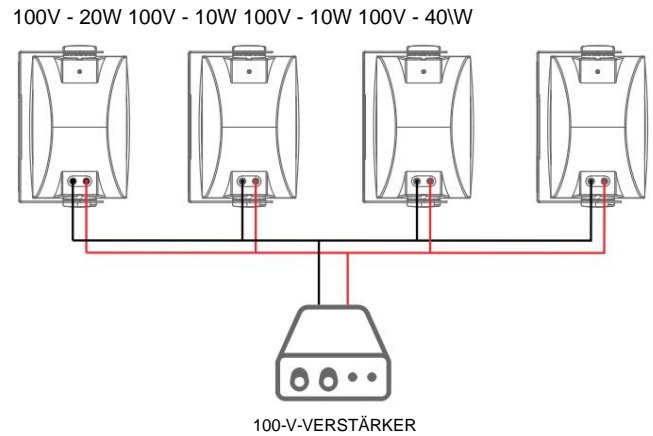

ANFORDERUNGEN AN DIE 100-V-LEITUNG

ANFORDERUNGEN AN 100-V-LEISTUNGSVERSTÄRKER

Stellen Sie sicher, dass Sie über einen Verstärker verfügen, der leistungsstark genug für Ihr W8-Lautsprecher-Setup ist. Es muss mindestens die Gesamtsumme der auf Ihrem W8 als Leistungsabgriff gewählten Leistungswerte aufweisen. Die Anwendung der 20 %-Spielraumregel ist in diesem Fall das ideale Szenario. Betrachtet man das obige Beispiel, benötigen Sie mindestens $(40+10+10+20) \times 1,2 = 96$ W Verstärkerleistung.

ANFORDERUNGEN AN 100-V-LINE-LAUTSPRECHERKABEL

In der Tabelle unten finden Sie die maximale Entfernung, über die ein Kabel die volle Leistung des Verstärkers liefern kann.

Power/Section	0.75mm ²	1mm ²	1.5mm ²	2.5mm ²
30W	800m	1066m	1600m	2666m
60W	400m	533m	800m	1333m
120W	200m	266m	400m	666m
240W	100m	133m	200m	333m

HANDS-ON

INSTALLATION

ALLGEMEINE ÜBERLEGUNGEN

Vor der Installation des W8 müssen einige Details beachtet werden:

- Es handelt sich um einen Lautsprecher, der für den Betrieb eine Verkabelung benötigt. Wir empfehlen Ihnen, vor der Installation einen geeigneten Ort für die Installation zu bestimmen und die gesamte Verkabelung abzuschließen.
- Der W8 kann an vertikalen Wänden und in Decken installiert werden, wenn die gewählte Konstruktion dem Gewicht dauerhaft standhält.
- Verwenden Sie nur geeignete Schrauben und Dübel (nicht im Lieferumfang enthalten) für die Oberfläche, auf der Sie die Installation durchführen möchten.
- Das Befestigen von Gegenständen an Wänden oder Decken kann gefährlich sein und eine Gefahr für Personen und Geräte darstellen, wenn es nicht ordnungsgemäß durchgeführt wird. Dies sollte nur von Personen mit Kenntnissen über bauliche Systeme und Vorschriften durchgeführt werden.

INSTALLATIONSANLEITUNG

1.

Demontieren Sie die U-Halterung vom W8, indem Sie beide Knopfgriffe abschrauben (a) und die Halterung nach außen drücken (b).

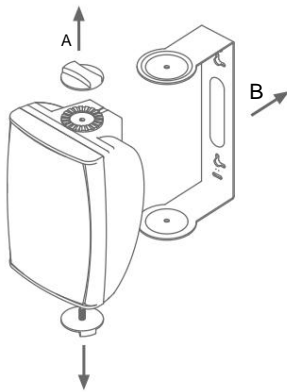
**2.**

Markieren Sie mit dem U-Bügel und einem Bleistift die Bohrlöcher an der gewünschten Position (im Abstand von 30 cm). Beachten Sie, dass sich der W8 nur mit der U-Halterung drehen lässt. Positionieren Sie es so, dass Sie den W8 später für die gewünschte Abdeckung steuern können.

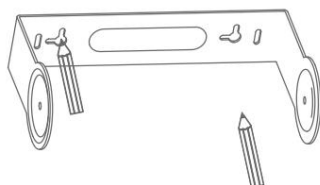
**3.**

Montieren Sie die U-Halterung mit den richtigen Schrauben und Dübeln für die jeweilige Oberfläche (nicht im Lieferumfang enthalten) an der Wand.

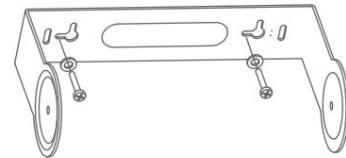
**4.**

Bauen Sie den W8 mit der U-Halterung in umgekehrter Reihenfolge wie in Schritt 1 wieder zusammen. Ziehen Sie die Knopfgriffe nicht vollständig fest.

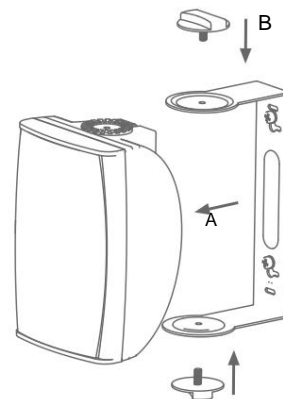
**5.**

Wählen Sie die Leistungsabgriffe (8 V oder 100 V), schließen Sie die Kabel am Lautsprecher an, richten Sie ihn auf die gewünschte Stelle und ziehen Sie die Knopfgriffe fest.

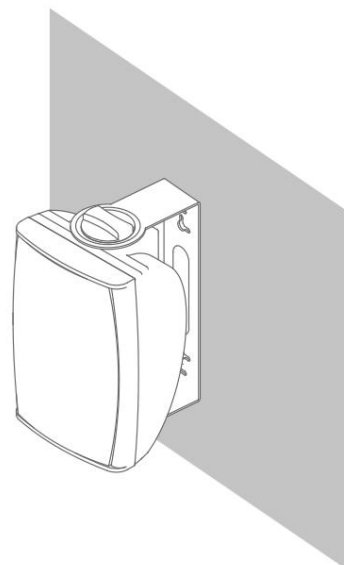

FEHLERBEHEBUNG

Problem: Von W8 kommt kein Ton

Aktion zur Lösung:

- Überprüfen Sie die Lautstärkepegel am Verstärker und den Signalquellen sowie die Verbindungen zwischen ihnen. Wenn Ihr Verstärker über eine Signalerkennung oder Messanzeige verfügt, testen Sie, ob er auf die Signalquelle reagiert. Wenn alles in Ordnung zu sein scheint, schließen Sie einen anderen Lautsprecher an den Verstärker an, von dem bekannt ist, dass er funktioniert. Wenn es funktioniert, kann es sein, dass die Verkabelung zum W8 Probleme hat.
- Überprüfen Sie, ob das richtige Kabelpaar an die Lautsprecher angeschlossen ist, mit denen Sie arbeiten möchten. Suchen Sie nach Möglichkeit nach Anzeichen von Beschädigungen und prüfen Sie, ob die Drähte korrekt am Stecker montiert sind und der Stecker richtig am W8 eingesteckt ist.

Problem: Wenig bis gar kein Bass

Aktion zur Lösung:

- Dies geschieht meistens, wenn zwei oder mehr Lautsprecher nahe beieinander (oder sogar im selben Raum) falsch verkabelt sind. In diesem Fall heben sich tiefe Frequenzen akustisch gegenseitig auf. Stellen Sie sicher, dass der „+“ oder rot markierte Verstärkeranschluss mit dem roten Anschluss des W8 verbunden ist (siehe Abschnitt „Anschlüsse“) und der „-“ oder schwarz markierte Verstärkeranschluss mit dem Minuspol des W8 verbunden ist.

Problem: Intermittierende Ausgabe

Aktion zur Lösung:

- Höchstwahrscheinlich liegt eine fehlerhafte Verbindung vor. Überprüfen Sie, ob die Verstärkerklemmen und die W8-Klemmen fest sitzen. Überprüfen Sie auch die Signalkabel von der Quelle zum Verstärker.

Problem: Summen, Zischen oder Brummen

Aktion zur Lösung:

- Wenn Rauschen auftritt und kein Programmmaterial abgespielt wird, überprüfen Sie Ihre gesamte Signalkette auf die fehlerhafte Komponente. Es kann sich auch um eine schlechte Erdung oder eine Erdschleife handeln. Überprüfen und korrigieren Sie die Systemerdung.

GARANTIEBESTIMMUNGEN

Für NEXT Audiocom-Produkte gewährt NEXT Audiocom eine Garantie von zwei Jahren ab dem ursprünglichen Kaufdatum für den Endkunden auf Herstellungsfehler in Material oder Verarbeitung. Zur Gewährleistungsvalidierung ist der Originalkaufbeleg zwingend erforderlich und das Produkt muss bei einem von NEXT Audiocom autorisierten Händler gekauft worden sein. Die Garantie kann während der Garantiezeit auf einen Nachbesitzer übertragen werden, allerdings verlängert sich die Garantiezeit dadurch nicht über die ursprüngliche Garantiezeit von zwei Jahren ab dem ursprünglichen Kaufdatum, das auf der Rechnung von NEXT Audiocom angegeben ist. Während der Garantiezeit wird NEXT Audiocom nach eigenem Ermessen ein Produkt, das sich als defekt erweist, entweder reparieren oder ersetzen, sofern dies der Fall ist

Das Produkt wird in der Originalverpackung mit vorausbezahltem Versand an einen autorisierten NEXT Audiocom-Servicevertreter oder -Händler zurückgegeben.

NEXT Audiocom kann nicht für Mängel haftbar gemacht werden, die durch unbefugte Änderungen, unsachgemäßen Gebrauch, Fahrlässigkeit, Witterungseinflüsse, höhere Gewalt oder einen Unfall oder eine Verwendung dieses Produkts verursacht wurden, die nicht den Anweisungen in diesem Handbuch entspricht und/oder oder NEXT Audiocom. NEXT Audiocom haftet nicht für Folgeschäden. Diese Garantie ist exklusiv und es wird keine andere Garantie ausdrücklich oder stillschweigend gewährt.

Diese Garantie beeinträchtigt nicht Ihre gesetzlichen Rechte.

RICHTIGE ENTSORGUNG

Wenn der W8 endgültig entsorgt werden soll, bringen Sie das Produkt zu einer örtlichen Recyclinganlage, um es einer umweltschonenden Entsorgung zuzuführen. Dieses Gerät darf nicht als normaler Hausmüll behandelt werden.

Mit diesem Symbol gekennzeichnete Geräte dürfen nicht über den Hausmüll entsorgt werden. Für weitere Informationen wenden Sie sich bitte an Ihren Händler oder die örtlichen Behörden.



TECHNISCHE SPEZIFIKATIONEN

Produkttyp: 2-Wege-Allwetter-Breitbandlautsprecher (8ÿ/100V)

Frequenzgang (-6 dB): 60 Hz – 20 kHz

Nennabdeckung: 90° H x 90° V

RMS-Leistung: 60 W

Programmleistung: 120 W

Nennimpedanz: 8 ÿ

Empfindlichkeit (1 W, 1 m): 94 dB

Maximaler Schalldruckpegel (berechnet): 114,8 dB

100-V-Transformatoranschlüsse:

10W, 20W, 30W, 40W

LF-Treiber: 8-Zoll-Tieftöner mit Polypropylen-Konus

HF-Treiber: 1-Zoll-Seidenkalotten-Hochtöner

Eingangsanschlüsse: Polklemmen

Gehäusematerial: UV-stabilisiertes, hochwertiges Polypropylen

Abmessungen (BxHxT)mm: 250 x 410 x 260 (B8) – mit U-Halterung: 250 x 410 x 290 mm

Nettogewicht: 5,8 kg (12,71 lb), U-Halterung im Lieferumfang enthalten

Versandgewicht: 15 kg (33,07 lb) – 2 Stück

EINFÜHRUNG

ALLGEMEINE BESCHREIBUNG

Vielen Dank für den Kauf eines NEXT Audiocom W8. In dieser Bedienungsanleitung erhalten Sie nützliche und wichtige Informationen zu Ihrem Gerät. Bitte nehmen Sie sich etwas Zeit, es zu lesen und bewahren Sie es zum späteren Nachschlagen griffbereit auf.

AUFMERKSAMKEIT! Aufgrund der kontinuierlichen Weiterentwicklung von Techniken und Standards behält sich NEXT Audiocom das Recht vor, die Spezifikationen seiner Produkte ohne vorherige Ankündigung zu ändern. Die aktuellste Version dieses Handbuchs und allgemeine Informationen zu diesem und anderen Produkten finden Sie auf unserer Website www.nextaudiocom.com.

AUSPACKEN

NEXT Audiocom-Produkte werden unter strengen Qualitätsrichtlinien und Aufsicht gemäß den höchsten Standards hergestellt. Untersuchen Sie Ihr Produkt beim Auspacken sorgfältig auf Anzeichen möglicher Transportschäden und informieren Sie umgehend Ihren Händler, wenn solche Schäden aufgetreten sind.

Es wird empfohlen, die Originalverpackung aufzubewahren, damit das Produkt bei Bedarf in Zukunft erneut verpackt werden kann. Bitte beachten Sie, dass NEXT Audiocom und seine autorisierten Händler keine Verantwortung für Schäden an Produkten übernehmen können, die in einer nicht zugelassenen Verpackung zurückgegeben werden.

PACKUNGSGEHALT

- 2 x NEXT Audiocom W8
- 2 x U-förmige Wandbeschläge
- Benutzerhandbuch

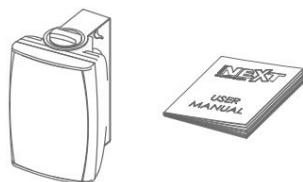

SICHERHEIT ZUERST

Bitte nehmen Sie sich etwas Zeit, um die folgenden Aussagen zur sicheren Verwendung Ihres NEXT Audiocom W8-Lautsprechers durchzulesen.

- Lesen Sie diese Anleitung sorgfältig durch
- Bewahren Sie alle Informationen und Anweisungen an einem sicheren, leicht zugänglichen Ort auf
- Befolgen Sie alle Anweisungen und beachten Sie alle Warnungen
- Benutzen Sie das Gerät nur für den vorgesehenen Zweck, wie in diesem Handbuch beschrieben
- Prüfen Sie vor der Montage, ob die Konstruktion dem Gewicht standhalten kann
- Beachten Sie bei der Installation die in Ihrem Land geltenden Sicherheitsstandards
- Überprüfen Sie nach der Installation stets, ob das Gerät sicher befestigt ist

- Niemals in der Nähe von Zünd- oder Wärmequellen wie Heizkörpern, Öfen oder anderen installieren
- Öffnen Sie das Gerät nicht und versuchen Sie nicht, es zu reparieren. Kann nur von autorisiertem und qualifiziertem Personal repariert werden
- Reinigen Sie das Gerät nur mit einem trockenen, sauberen Tuch
- Betreiben Sie das Gerät nicht über einen längeren Zeitraum mit Tonverzerrungen

HINWEISE

BEACHTEN:

Das Aufhängen oder Anbringen von Gegenständen an Wänden ist potenziell gefährlich und sollte nur von Personen durchgeführt werden, die mit den Techniken und Vorschriften zum Aufhängen von Gegenständen vertraut sind. Es liegt in der Verantwortung des Installateurs, sicherzustellen, dass alle Lautsprecher gemäß allen geltenden Normen sicher installiert werden.

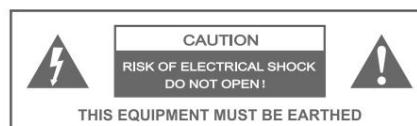

ACHTUNG:

Entfernen Sie niemals die Abdeckung, da sonst die Gefahr eines Stromschlags besteht. Im Inneren befinden sich keine vom Benutzer zu wartenden Teile. Reparaturen dürfen nur von qualifiziertem Servicepersonal durchgeführt werden. Das Blitzsymbol mit Pfeilspitze innerhalb eines gleichseitigen Dreiecks soll den Benutzer auf das Vorhandensein offener „gefährlicher Spannung“ im Produkt aufmerksam machen, die möglicherweise so groß ist, dass die Gefahr eines Stromschlags besteht. Das Ausrufezeichen in einem gleichseitigen Dreieck soll den Benutzer auf wichtige Betriebs- und Wartungsanweisungen aufmerksam machen.



VORSICHTIG:

Dieses Gerät ist für den professionellen Einsatz bestimmt. Daher unterliegt die gewerbliche Nutzung dieser Geräte den jeweils geltenden nationalen Unfallverhütungsvorschriften und -vorschriften. Als Hersteller ist NEXT Audiocom verpflichtet, Sie förmlich auf das Bestehen möglicher Gesundheitsrisiken hinzuweisen. Bei der Verwendung kann dieses Produkt hohe Schalldruckpegel (SPL) erzeugen, die zu irreversiblen Hörschäden führen können. Vermeiden Sie längere Lautstärken über 90 dB.

W8 ÜBERSICHT

W8-Einbaulautsprecher liefern ein sattes, volles Klangerlebnis durch ein fortschrittliches Akustikdesign, ideal für den Einsatz in Häusern, Fitnessstudios, Büros, Schulen, Restaurants und mehr.

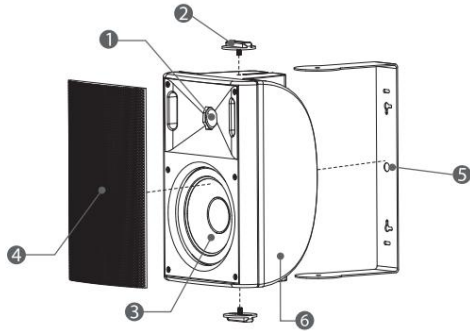

1. Hochtöner – Hochwertiger Seidenhochtöner
2. Griffe – Stilvolle Schraubgriffe zur Säulenfixierung
3. Lautsprecher – Polypropylen-Lautsprecher
4. Gitter – Akustisch transparentes Aluminiumgitter
5. U-Wandhalterung – drehbare Aluminiumhalterung (180°)
Abstand zwischen den Befestigungslöchern: 300 mm.
6. Box – Box aus UV-beständigem Polypropylen

VERBINDUNGEN

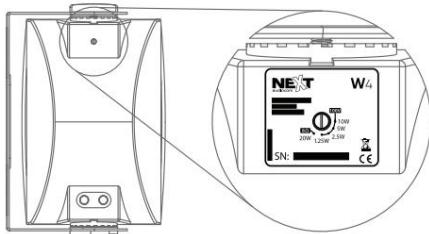

NIEDRIGE IMPEDANZ

Mit dem Wahlschalter können Sie die Betriebsart und/oder die Leistung des Transformators wählen. Wenn der 8- Ω -Modus ausgewählt ist, überprüfen Sie unbedingt die Spezifikationen des Verstärkers hinsichtlich der minimal zulässigen Impedanz. Die meisten Verstärker erlauben eine Mindestimpedanz von 4 Ω , was zwei parallel geschalteten W8 entspricht.

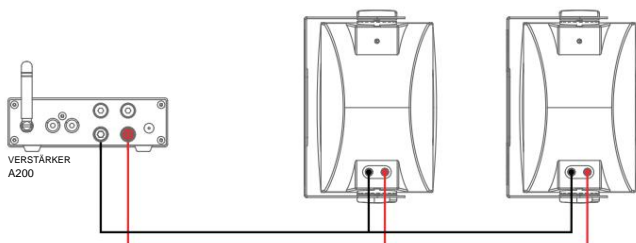

100-V-Leitung

Die W8 sind standardmäßig mit einem Transformator für 100-V-Verteilerleitungen ausgestattet. Um Ihren Lautsprecher im 100-V-Distributed-Line-Modus zu verwenden, wählen Sie mit dem Wahlschalter die gewünschte Leistung (10 W, 20 W, 30 W, 40 W).

100V - 20W 100V - 10W 100V - 10W 100V - 40W

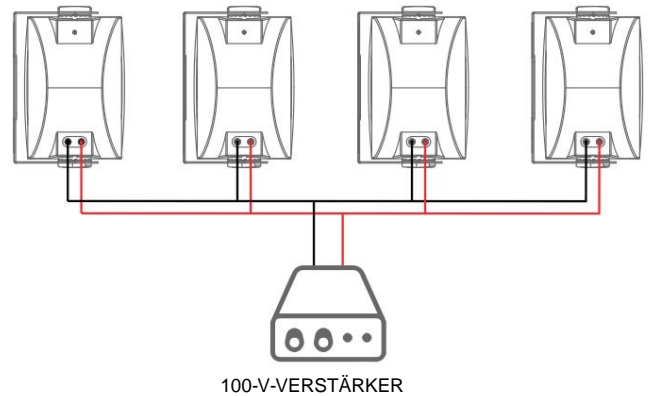

INSTALLATIONSVORAUSSETZUNGEN

100-V-Leitung

ANFORDERUNGEN AN DIE 100-V-LEITUNGSVERSTÄRKUNG

Stellen Sie sicher, dass Sie einen Verstärker verwenden, der leistungsstark genug für Ihr W8-Lautsprecher-Setup ist. Sie müssen mindestens die Gesamtsumme der gewählten Leistungswerte in Ihrem W8 haben. Die Anwendung der oben genannten 20 %-Faustregel ist in diesem Fall das ideale Szenario. Unter Berücksichtigung des obigen Beispiels benötigen Sie mindestens $(40+10+10+20) \times 1,2 = 96$ W Verstärkerleistung.

ANFORDERUNGEN AN DIE 100-V-LEITUNGSVERKABELUNG

In der folgenden Tabelle finden Sie die maximale Entfernung, die ein Kabel je nach Leistung des Verstärkers (Power) und dem Abschnitt des Kabels (Section) haben kann.

Power/Section	0.75mm ²	1mm ²	1.5mm ²	2.5mm ²
30W	800m	1066m	1600m	2666m
60W	400m	533m	800m	1333m
120W	200m	266m	400m	666m
240W	100m	133m	200m	333m

Machen Sie sich an die Arbeit

INSTALLATION

ALLGEMEINE ÜBERLEGUNGEN

Vor der Installation des W8 müssen einige Details beachtet werden:

- Es ist ein Lautsprecher und benötigt eine Verkabelung, um zu funktionieren. Wir empfehlen Ihnen, vor der Installation einen geeigneten Installationsort zu bestimmen und alle Verkabelungen abzuschließen.
- W8 kann an vertikalen Wänden und Decken montiert werden, wenn die gewählte Konstruktion dem Gewicht dauerhaft standhält.
- Verwenden Sie nur Schrauben und Dübel, die für die Oberfläche, auf der Sie die Installation durchführen, geeignet sind (nicht im Lieferumfang enthalten).
- Das Befestigen von Gegenständen an Wänden oder Decken kann gefährlich sein und eine Gefahr für Personen und Geräte darstellen, wenn es nicht ordnungsgemäß durchgeführt wird. Dies sollte nur von Personen mit Kenntnissen über bauliche Systeme und Vorschriften durchgeführt werden.

INSTALLATIONSANLEITUNG

1.

Demontieren Sie die W8-U-Halterung, indem Sie beide Feststellknöpfe (a) lösen und die Halterung herausziehen (b).

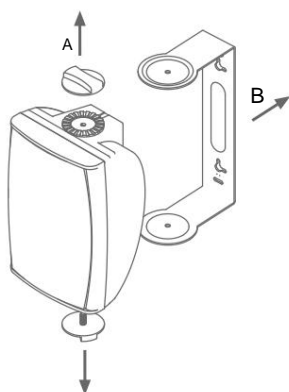

2.

Markieren Sie mit der U-Klammer und einem Bleistift die Positionen der Löcher an der gewünschten Stelle (Abstand 30 cm). Bedenken Sie, dass die U-Halterung nur eine Drehung des W8 ermöglicht. Positionieren Sie es so, dass Sie den W8 später für die gewünschte Abdeckung ausrichten können.

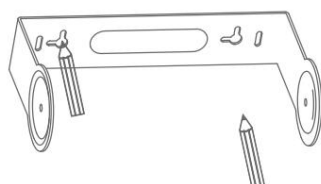

3.

Montieren Sie die U-Halterung mit den richtigen Schrauben und Dübeln für die jeweilige Oberfläche (nicht im Lieferumfang enthalten) an der Wand.

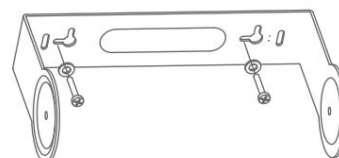

4.

Montieren Sie den W8 wieder in die U-Halterung, indem Sie den in Schritt 1 durchgeführten Vorgang umkehren. Ziehen Sie die Feststellknöpfe zu diesem Zeitpunkt noch nicht vollständig fest.

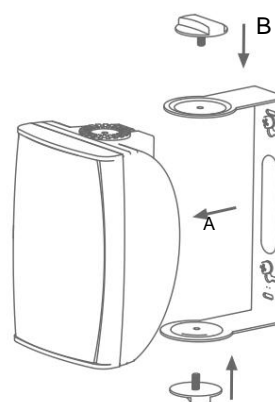

5.

Wählen Sie den Arbeitsmodus (8 ȳ oder eine von mehreren 100 V-Optionen), schließen Sie die Kabel an den Lautsprecher an, richten Sie den Lautsprecher auf die gewünschte Abdeckung aus und ziehen Sie die Knöpfe fest.

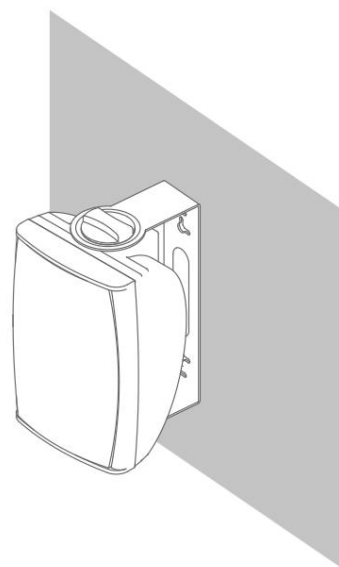

PROBLEME LÖSEN

Problem: Kein Sound-Lautsprecher

Aktion zur Lösung:

- Überprüfen Sie die Lautstärke am Verstärker, die Signalquellen und die Verbindungen zwischen beiden. Wenn Ihr Verstärker über eine Form der Signalerkennung oder -messung verfügt, testen Sie, ob der Verstärker auf die Signalquelle reagiert. Wenn alles in Ordnung zu sein scheint, schließen Sie einen anderen Lautsprecher, von dem Sie wissen, dass er funktioniert, an den Verstärker an. Wenn es funktioniert, kann es sein, dass die Verkabelung zum W8 Probleme hat.
- Überprüfen Sie, ob das richtige Kabelpaar an die Lautsprecher angeschlossen ist, mit denen Sie arbeiten möchten. Suchen Sie nach Möglichkeit nach Schäden an der Verkabelung, prüfen Sie, ob die Kabel richtig im Stecker montiert sind und der Stecker richtig eingesteckt ist.

Problem: Nicht ernst

Aktion zur Lösung:

- Dies geschieht meistens, wenn zwei oder mehr Lautsprecher, die in geringem Abstand (im selben Raum) montiert sind, mit falscher Polarität verbunden sind. In diesem Fall heben sich die tiefen Frequenzen gegenseitig akustisch auf. Überprüfen Sie, ob der mit „+“ und/oder rot gekennzeichnete Verstärkeranschluss mit dem roten Anschluss des W8 verbunden ist (siehe Abschnitt „Anschlüsse“) und dass der mit „-“ und/oder schwarz gekennzeichnete Verstärkeranschluss mit dem schwarzen Anschluss des W8 verbunden ist.

Problem: Intermittierende Sonne

Aktion zur Lösung:

- Es handelt sich wahrscheinlich um eine fehlerhafte Verbindung. Überprüfen Sie, ob die Verstärkerklemmen und W8-Klemmen fest sitzen. Überprüfen Sie auch die Kabel von der Signalquelle zum Verstärker.

Problem: Brummen, Pfeifen oder „Hm“-Geräusch

Aktion zur Lösung:

- Wenn Rauschen ohne Wiedergabematerial auftritt, überprüfen Sie Ihre gesamte Signalkette, um die Ursache zu ermitteln. Es könnte auch an einer schlechten Erdung liegen. Überprüfen Sie den Erdungsanschluss der Anlage und korrigieren Sie ihn gegebenenfalls.

GARANTIEBESTIMMUNGEN

Für NEXT Audiocom-Produkte garantiert NEXT Audiocom für einen Zeitraum von 2 Jahren ab dem Datum des Erstkaufs durch den Verbraucher, dass sie frei von Herstellungsfehlern in Material oder Verarbeitung sind. Zur Gewährleistungsvalidierung ist der Original-Kaufbeleg zwingend erforderlich und das Produkt muss bei einem autorisierten NEXT Audiocom-Händler gekauft worden sein. Die Garantie kann während der Garantiezeit auf einen Nachbesitzer übertragen werden, die ursprüngliche zweijährige Garantiezeit ab dem Datum wird dadurch jedoch nicht verlängert

Originalkauf, der auf der Rechnung angegeben ist. Während der Zeit von

Garantie repariert oder ersetzt NEXT Audiocom ein Produkt, das sich als defekt erweist, sofern das Produkt in der Originalverpackung und vorausbezahlt an einen autorisierten NEXT Audiocom-Vertreter oder -Händler zurückgesandt wird. NEXT Audiocom kann nicht für Mängel haftbar gemacht werden, die durch unbefugte Änderungen, unsachgemäßen Gebrauch, Fahrlässigkeit, Witterungseinflüsse, höhere Gewalt oder Unfälle oder eine andere Verwendung dieses Produkts als in Übereinstimmung mit den Anweisungen in diesem Handbuch und/oder NEXT verursacht wurden Audiocom. NEXT Audiocom übernimmt keine Haftung für Folgeschäden.

Diese Garantie ist exklusiv und es werden keine weiteren Garantien ausdrücklich oder stillschweigend gewährt. Diese Garantie schließt Ihre gesetzlichen Rechte nicht aus.

KORREKTE ENTSORGUNG DES PRODUKTS

Wenn W8 endgültig entsorgt wird, bringen Sie das Produkt zur umweltfreundlichen Entsorgung zu einer örtlichen Recyclinganlage. Dieses Gerät darf nicht als normaler Hausmüll behandelt werden.

Mit diesem Symbol gekennzeichnete Geräte dürfen nicht über den Hausmüll entsorgt werden. Weitere Informationen erhalten Sie von Ihrem Händler oder den örtlichen Behörden.



TECHNISCHE SPEZIFIKATIONEN

Produkttyp: 2-Wege-Außenlautsprecher (8 \ddot{y} /100 V)

Reaktionsfrequenz (-6 dB): 60 Hz – 20 kHz

Nennabdeckung: 90° H x 90° V

RMS-Leistung: 60 W

Nennleistung: 120 W

Nennimpedanz: 8 \ddot{y}

Empfindlichkeit (1 W, 1 m): 94 dB

Maximaler Schalldruckpegel (berechnet): 114,8 dB

100-V-Transformator-Leistungspositionen:

10W, 20W, 30W, 40W

Basslautsprecher: 8-Zoll-Polypropylen-Lautsprecher

Hochtöner: 1-Zoll-Hochtöner wie Cúpula de Seda

Eingangsanschlüsse: Anschlussklemmen

Gehäusematerial: UV-beständiges Polypropylen

Abmessungen (BxHxT)mm:

250 x 410 x 260 (B8) – mit U-Halterung 250 x 410 x 290 mm

Nettogewicht: 5,8 kg (12,79 lb), U-Halterung im Lieferumfang enthalten

Bruttogewicht: 15 kg (33,07 lb) – 2 Stück

 Rua da Venda Nova, 295 | 4435-469 Rio Tinto, Portugal

 info@nextaudiocom.com

 www.nextaudiocom.com

 [instagram.com/next.audiocom](https://www.instagram.com/next.audiocom)

 [facebook.com/nextaudiocom](https://www.facebook.com/nextaudiocom)

NEXT
audiocom