

NEXT
proaudio
||| www.next-proaudio.com

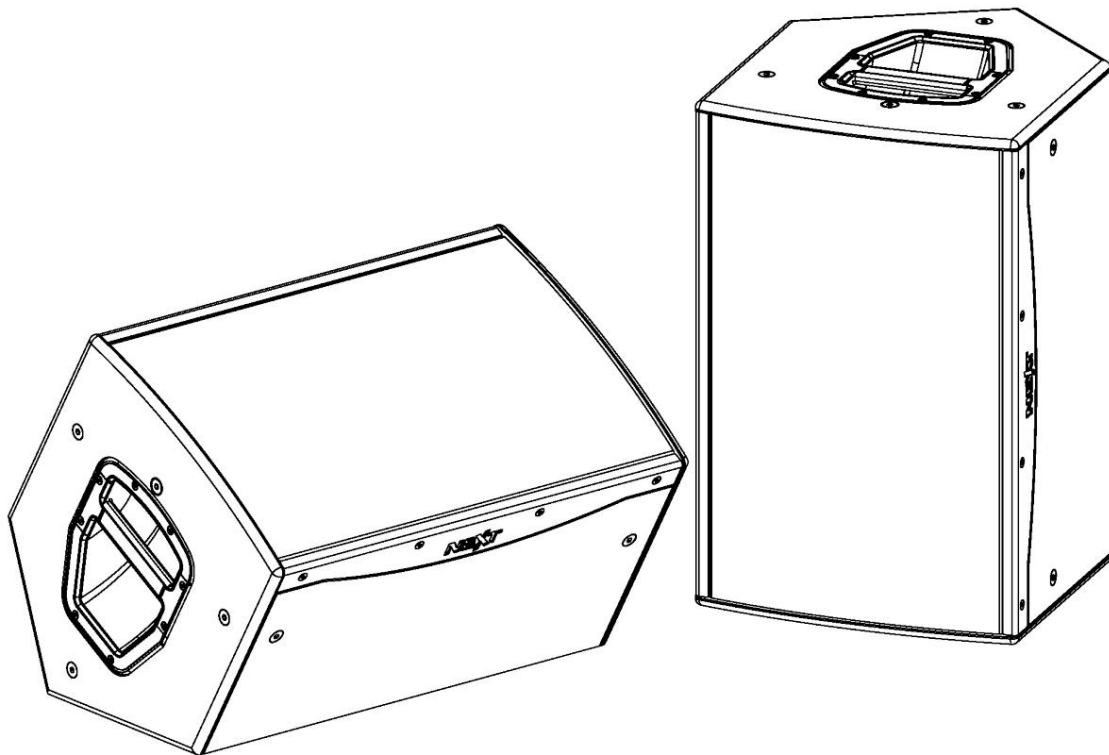

PFA15/PFA15p
Aktiver/passiver Breitbandlautsprecher

BENUTZERHANDBUCH

INHALT

EINFÜHRUNG	- 1 -
AUSPACKEN	- 1 -
ÜBERSICHT DER PFA-SERIE	- 1 -
SICHERHEIT ZUERST	- 2 -
PFA15 LEISTUNGSVERSTÄRKER UND DSP	- 4 -
PFA15 p	- 5 -
TECHNISCHE SPEZIFIKATIONEN	- 6 -
GARANTIE	- 7 -
KONTAKTE	- 8 -

EINFÜHRUNG

Vielen Dank für den Kauf eines NEXT-proaudio PFA15(p) AKTIVEN/Passiven Breitbandlautsprechers. In diesem Handbuch finden Sie nützliche und wichtige Informationen zu Ihrem PFA15(p)-Element.

Bitte nehmen Sie sich etwas Zeit, um dieses Handbuch zu lesen, und bewahren Sie es zum späteren Nachschlagen griffbereit auf. NEXT-proaudio liegt Ihre Sicherheit und Ihr Wohlbefinden am Herzen. Befolgen Sie daher bitte alle Anweisungen und beachten Sie alle Warnhinweise. Darüber hinaus hilft Ihnen ein besseres Verständnis einiger spezifischer Funktionen des PFA15(p), ihn optimal zu nutzen. Aufgrund der kontinuierlichen Weiterentwicklung von Techniken und Standards behält sich NEXT-proaudio das Recht vor, die Spezifikationen seiner Produkte ohne vorherige Ankündigung zu ändern. Die aktuellsten Daten finden Sie auf unserer Website: www.next-proaudio.com

AUSPACKEN

Die NEXT PFA-Serie wird in Europa (Portugal) von NEXT-proaudio nach den höchsten Standards gebaut und vor Verlassen des Werks gründlich geprüft. Untersuchen Sie Ihr PFA15 beim Auspacken sorgfältig auf Anzeichen möglicher Transportschäden und informieren Sie umgehend Ihren Händler, wenn solche Schäden aufgetreten sind.

Es wird empfohlen, die Originalverpackung aufzubewahren, damit der PFA15 bei Bedarf in Zukunft erneut verpackt werden kann. Bitte beachten Sie, dass NEXT-proaudio und seine autorisierten Händler keine Haftung für Schäden an zurückgegebenen Produkten übernehmen können, die durch die Verwendung nicht zugelassener Verpackungen entstehen.

ÜBERSICHT DER PFA-SERIE

NEXT-proaudio hat die neue PFA-Serie energieautarker oder passiver Lautsprecherboxen speziell für Installationen, Musiker und DJs entwickelt, die modernste Akustik und Elektronik zu einem begrenzten Budget wünschen. Diese Lautsprecherlinie besteht aus hochwertigem Mehrschichtholz mit einer härtenden, haltbaren und kratzfesten Beschichtung, vollständig drehbaren HF-Hörnern mit konstanter Richtcharakteristik zur Anpassung der H x V-Winkelabdeckung und maßgeschneiderten Lautsprechertreibern. Die Herstellung erfolgt in Europa in unserem Werk in Rio Tinto, Portugal.

Diese Serie besteht aus Lautsprechern und Subwoofern, die zusammen eine perfekte Kombination bilden. Es können verschiedene Kombinationen von Lautsprechern und Subwoofern zusammengestellt werden, um Ihren Anforderungen gerecht zu werden. Die Aktivlautsprecher verfügen über eine Vielzahl von Werksvoreinstellungen, die es Ihnen ermöglichen, sie als Plug-and-Play-Lösung für den Veranstaltungsort zu verwenden.

SICHERHEIT ZUERST

Bitte beachten Sie dieses Kapitel genau. Nichteinhaltung dieser

Die Nichtbeachtung dieser Anweisungen kann zu Verletzungen oder zum Tod führen.

GEFAHR – GEHÖRSCHÄDEN

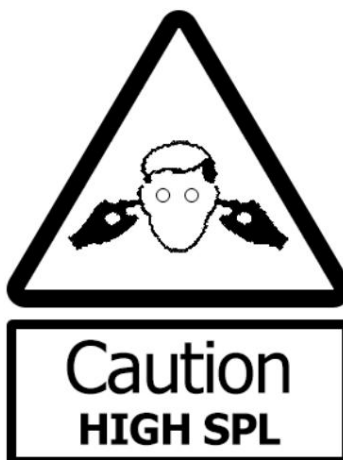

Systeme der NEXT PFA-Serie können extrem hohe Schalldruckpegel erzeugen und sollten mit Vorsicht verwendet werden. Hörverlust ist kumulativ und kann aus Pegeln über 90 dB resultieren, wenn Menschen über einen längeren Zeitraum der Strahlung ausgesetzt sind. Halten Sie sich niemals in der Nähe von Lautsprechern auf, die mit hohen Lautstärken betrieben werden.

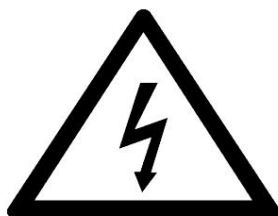

RISIKO EINES ELEKTRISCHEN SCHLAGES
NICHT ÖFFNEN



UM DAS RISIKO EINES STROMSCHLAGS ZU REDUZIEREN, ENTFERNEN SIE DIE ABDECKUNG NICHT

Im Inneren befinden sich keine vom Benutzer zu wartenden Teile

Überlassen Sie die Wartung qualifiziertem Personal

- Benutzen Sie Ihr PFA15 nicht in der Nähe von Wasserquellen wie Schwimmbädern, Seen, Wasserläufen, an Orten, an denen es Regen ausgesetzt ist, in Umgebungen mit hoher Luftfeuchtigkeit oder in der Nähe anderer Wasser- oder Feuchtigkeitsquellen.
- Verwenden Sie zum Reinigen Ihres PFA15 nur ein weiches, trockenes Tuch.
- Stellen Sie Ihren PFA15 niemals so auf, dass die Luftzirkulation in der Nähe des Verstärkers verhindert wird. Zwischen dem Verstärker und einer nahegelegenen Oberfläche sollte ein Mindestabstand von 6 cm eingehalten werden.
- Benutzen Sie Ihren PFA15 niemals zu nahe an Wärmequellen wie Heizkörpern oder anderen Geräten, die Wärme erzeugen.
- Stellen Sie bei der Montage an einer Stange immer sicher, dass der Boden oder die Struktur, auf der gestapelt wird, eben ist und dem Gewicht standhalten kann.
- Verlegen Sie die Kabel so, dass sie keine Stolpergefahr darstellen.
- Legen Sie keine Gegenstände auf den Stapel, sie könnten versehentlich herunterfallen und Verletzungen verursachen.
Verletzungen.
- Versuchen Sie nicht, die Gehäuse zu bewegen, während sie angeschlossen sind.
- Versuchen Sie nicht, den PFA15 über die in diesem Handbuch beschriebenen hinaus zu warten. Alle anderen Wartungs- oder Reparaturarbeiten an diesem Produkt dürfen nur von qualifiziertem Personal durchgeführt werden.
- Um Stromschläge zu vermeiden, verwenden Sie kein Verlängerungskabel, keine Steckdose oder andere Steckdosen wo die Klängen der Steckverbinder nicht vollständig eingeführt werden können.
- Es sollten Vorkehrungen getroffen werden, um einen Erdungsfehler oder einen Polaritätswechsel zu verhindern.
- Es wird empfohlen, den PFA15 bei Sturm oder bei längerer Nichtbenutzung vom Netz zu trennen von Zeit.

SICHERHEITSÜBERLEGUNGEN ZUR AUFHÄNGUNG UND AUFHÄNGUNG

Die Gehäuse der PFA-Serie sind für tragbare Anwendungen konzipiert, können jedoch mithilfe der mitgelieferten Gewindeeinsätze aufgehängt werden. Diese Gehäuse sind innen mit Eckverstärkungswinkeln aus Stahl ausgestattet, um sicherzustellen, dass jeder Schrank stabil genug ist, um an der Oberseite aufgehängt zu werden.

- Bevor Sie Systeme der NEXT PFA-Serie montieren oder aufhängen, überprüfen Sie alle Komponenten und die gesamte Hardware auf Anzeichen von Beschädigungen oder fehlenden Teilen. Wenn Sie beschädigte, korrodierte oder deformierte Teile feststellen, verwenden Sie diese nicht und ersetzen Sie sie sofort.

- Verwenden Sie keine Hardware, die nicht für die Belastbarkeit ausgelegt ist oder deren Leistung für die Bewältigung der Belastung nicht ausreicht Systemgewicht mit einem guten Sicherheitsfaktor (mindestens 4:1).
- Die Installation von hängenden Systemen sollte nur von qualifiziertem Personal durchgeführt werden.
- Tragen Sie stets angemessene Schutzkleidung und -ausrüstung, um möglichen Verletzungen vorzubeugen.
- Stellen Sie sicher, dass Sie alle lokalen und nationalen Vorschriften bezüglich der Ausrüstung verstehen Installation.

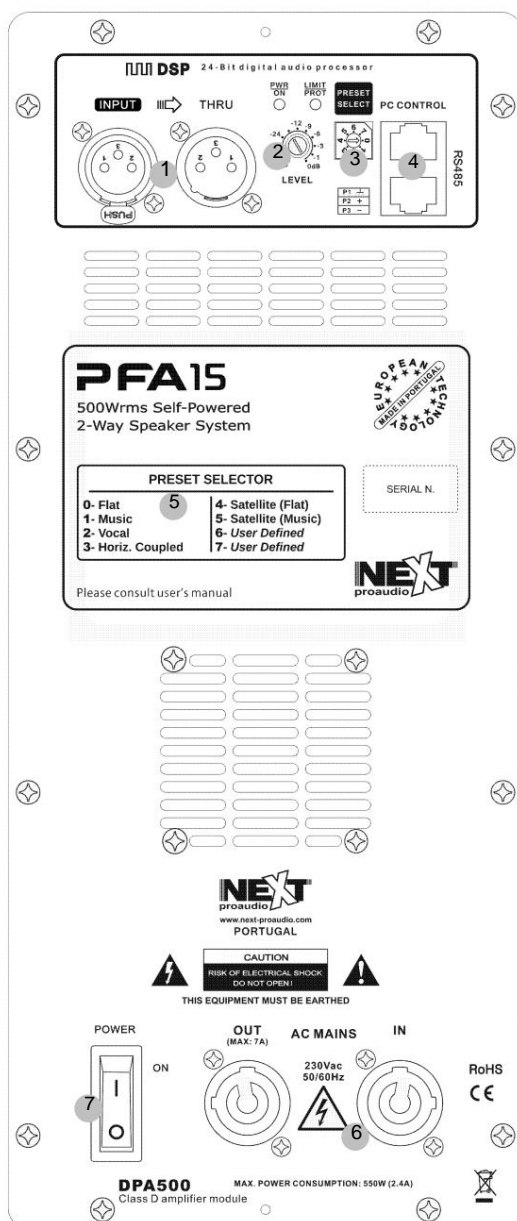

PFA15 LEISTUNGSVERSTÄRKER UND DSP

Der PFA15 wurde, wie alle Modelle der PFA-Serie, mit dem Ziel entwickelt, ein einfach zu bedienendes und vielseitig einsetzbares System zu schaffen. Der PFA15 ist vollständig Plug-and-Play-fähig und verfügt bereits über sechs voreingestellte Konfigurationen, die fast alle Situationen abdecken. Sollten Sie mit einer davon nicht zufrieden sein, stehen Ihnen auch zwei benutzerdefinierte Konfigurationen zur Verfügung, mit denen Sie das System mit der NEXT-proaudio SOUNDWARE¹ an Ihre Bedürfnisse anpassen können Software und dem mitgelieferten RS485-zu-USB-Konverter.

Hier ist eine kurze Beschreibung des Verstärkerpanels:

- | | |
|----|--|
| 1- | Signaleingang/-ausgang |
| 2- | Potentiometer zur PegelEinstellung |
| 3- | Voreinstellungsauswahl |
| 4- | RS485-Kommunikationsschnittstelle |
| 5- | Liste der verfügbaren Voreinstellungen |
| 6- | AC-Netzeingang/-ausgang |
| 7- | Ein-/Ausschalter |



Betreiben Sie die Lautsprecher der PFA-Serie niemals so, dass die Limiter-LED ständig eingeschaltet bleibt.

¹ Laden Sie NEXT-proaudio SOUNDWARE unter www.next-proaudio.com/downloads herunter

PFA15-Voreinstellungsliste:

0- Flat: Flacher Frequenzgang

1- Musik: Frequenzgang angepasst an die Musikwiedergabe (SPL-Pegel bei niedrigen Frequenzen erhöht).
und Ohrkompensation aufgrund hoher Schalldruckpegel im mittleren bis hohen Frequenzbereich)

2- Gesang: An Sprachsprache angepasster Frequenzgang (Hochpassfilter bei 90 Hz und EQing für eine verbesserte Verständlichkeit).

3- Horiz. Gekoppelt: Frequenzgang angepasst für die Klangwiedergabe mit zwei Einheiten, eine sehr nebeneinander (Low Shelf Filter zur Kompensation der Basskopplung)

4- Satellit (flach): Flacher Frequenzgang beim Spielen mit einem Subwoofer (Hochpassfilter bei 100 Hz).
24dB/Okt. Linkwitz-Riley)

5- Satellit (Musik): Frequenzgang angepasst für die Musikwiedergabe beim Abspielen mit einem Subwoofer (Hochpassfilter bei 100 Hz, 24 dB/Okt. Linkwitz-Riley und Ohrkompensation, aufgrund hoher Schalldruckpegel im mittleren bis hohen Frequenzbereich)

6/7 – Benutzerdefiniert: Freier Speicher für die Benutzerspeicherung (In diesem Speicher können benutzerdefinierte Voreinstellungen gespeichert werden Position)

PFA15 p

Der PFA15p ist die passive Version (8ÿ) des PFA15.

Die Fähigkeit, für seine Größe eine extrem hohe Leistung und Dynamik sowie extreme Linearität und Wiedergabetreue zu liefern, ist eine der besten Lösungen im Hinblick auf das Preis-Leistungs-Verhältnis auf dem Markt. PFA15p ist mit einer passiven Frequenzweiche ausgestattet, die präzise berechnet und für den besten Frequenz- und Phasengang optimiert wurde. Es wird empfohlen, einen Linkwitz-Riley-Hochpassfilter mit 24 dB/Okt. bei 60 Hz zu verwenden. In Verbindung mit dem PFA18s-Subwoofer wird er zur perfekten Lösung für jede Art von Audioverstärkung und -wiedergabe.

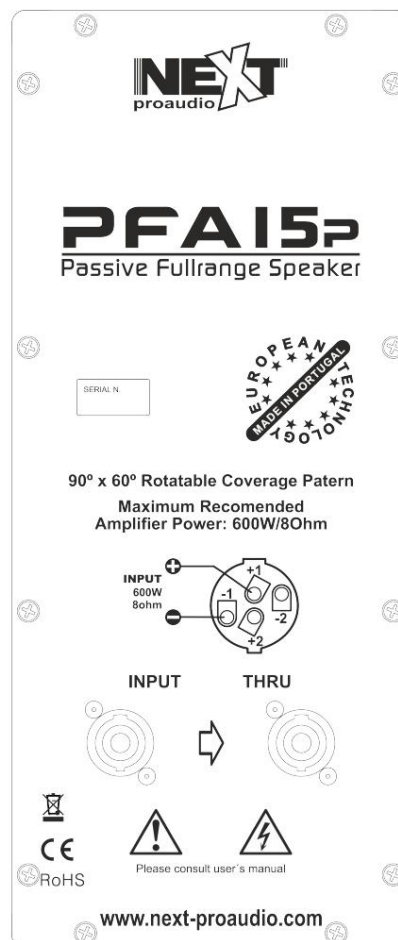

TECHNISCHE SPEZIFIKATIONEN

NÄCHSTE PFA15p TECHNISCHE SPEZIFIKATIONEN	
Frequenzgang	Passiver 2-Wege-Lautsprecher/Monitor
des Lautsprechertyps (-6 dB)	54Hz – 18.000Hz
Berechneter Max. Schalldruck (Kontinuität/Spitze)	126 dB / 132 dB (Vollraum)
Komponenten	LF: 1 x 15 Zoll / 3 Zoll Schwingspulenlautsprecher
	HF: 1 x 1 Zoll / 1,75 Zoll Schwingspulen-Kompressionstreiber
Richtwirkung (H x V)	90° x 60° (vom Benutzer drehbar)
Programmleistung	600W
Nennimpedanz	8 Uhr
Empfindlichkeit (1W@1m)	98 dB (Vollraum)
Konstruktion	15 mm mehrschichtiges Birkenperrholz, verschraubt und verleimt
Beenden	Kratzfeste, strukturierte schwarze Farbe
Gitter	Stahl, schwarzes Finish (auch in anderen Farben erhältlich)
Abmessungen B x H x T	431 x 654 x 440 mm
Nettogewicht	24,5 kg
Liefergewicht	27,1 kg

NÄCHSTE TECHNISCHE SPEZIFIKATIONEN PFA15	
Frequenzgang	AKTIVER 2-Wege-Lautsprecher/Monitor
des Lautsprechertyps (-6 dB)	54Hz – 18.000Hz
Berechneter Max. Schalldruck (Kontinuität/Spitze)	126 dB / 132 dB (Vollraum)
Komponenten	LF: 1 x 15 Zoll / 3 Zoll Schwingspulenlautsprecher
	HF: 1 x 1 Zoll / 1,75 Zoll Schwingspulen-Kompressionstreiber
Richtwirkung (H x V)	90° x 60° (vom Benutzer drehbar)
Verstärkertechnologie	2-Kanal-Switched-Mode-Klasse-D mit DSP (500 W)
NF-Leistung (RMS)	400W
HF-Leistung (RMS)	100W
Konstruktion	15 mm mehrschichtiges Birkenperrholz, verschraubt und verleimt
Beenden	Kratzfeste, strukturierte schwarze Farbe
Gitter	Stahl, schwarzes Finish (auch in anderen Farben erhältlich)
Abmessungen (B x H x T)	431 x 654 x 440 mm
Nettogewicht	25,7 kg
Liefergewicht	28,5 kg

MASSE

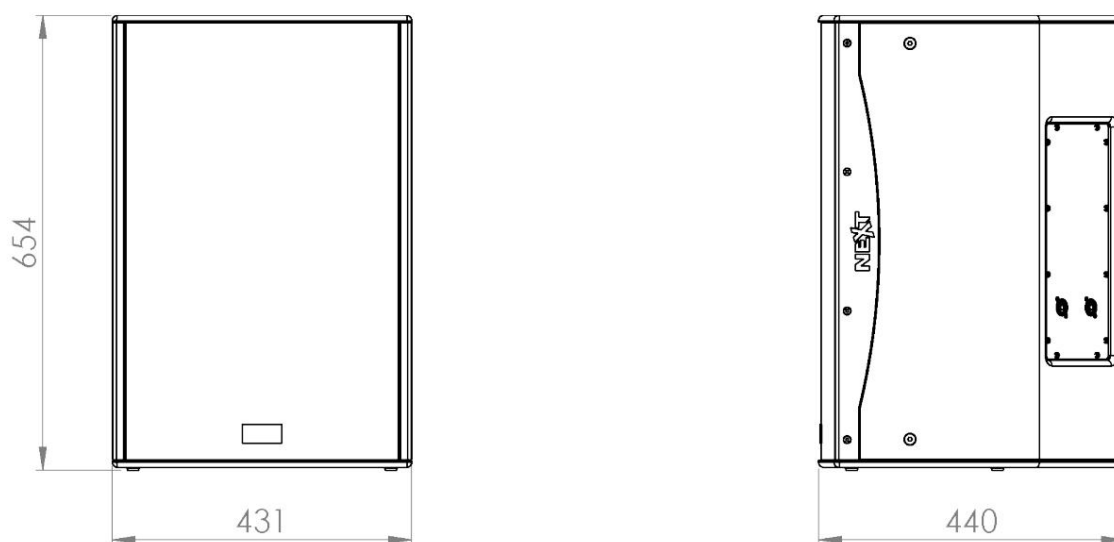

GARANTIE

Für die Produkte von NEXT-proaudio gewährt NEXT-proaudio eine Garantie gegen Herstellungsfehler in Material oder Verarbeitung über einen Zeitraum von 5 Jahren für die passiven Lautsprecher und 2 Jahren für alle anderen Produkte, gerechnet ab dem ursprünglichen Kaufdatum. Zur Gewährleistungsvalidierung ist der Originalkaufbeleg zwingend erforderlich und das Produkt muss bei einem NEXT proaudio-Vertragshändler gekauft worden sein.

Die Garantie kann während der Garantiezeit auf einen Nachbesitzer übertragen werden; die Garantiezeit kann hierdurch jedoch nicht über die ursprüngliche Garantiezeit von fünf Jahren ab dem auf der Rechnung von NEXT-proaudio angegebenen ursprünglichen Kaufdatum hinaus verlängert werden.

Während der Garantiezeit wird NEXT-proaudio nach eigenem Ermessen ein Produkt, das sich als defekt erweist, entweder reparieren oder ersetzen, vorausgesetzt, das Produkt wird in der Originalverpackung und mit vorausbezahlem Versand an einen autorisierten NEXT-proaudio-Servicevertreter oder -Händler zurückgesandt.

NEXT-proaudio kann nicht für Mängel haftbar gemacht werden, die durch unbefugte Änderungen, unsachgemäße Verwendung, Fahrlässigkeit, Witterungseinflüsse, höhere Gewalt oder Unfälle oder eine Verwendung dieses Produkts verursacht wurden, die nicht den Anweisungen in diesem Handbuch entspricht /oder NEXT-proaudio. NEXT-proaudio haftet nicht für Folgeschäden.

Diese Garantie ist exklusiv und es wird keine andere Garantie ausdrücklich oder stillschweigend gewährt. Diese Garantie beeinträchtigt nicht Ihre gesetzlichen Rechte.

KONTAKTE

Im Zweifelsfall oder bei weiteren Informationen:

Schreiben Sie uns:

NEXT-PROAUDIO
Rua da Venda Nova, 295
4435-469 Rio Tinto
Portugal

Kontaktieren

Sie uns: Tel. +351 22 489 00 75
Fax. +351 22 480 50 97

Senden Sie eine E-

Mail: info@next-proaudio.com

Durchsuchen Sie unsere

Website: www.next-proaudio.com

Folgen Sie uns

auf: Facebook: facebook.com/nextproaudio
Instagram: instagram.com/nextproaudio
LinkedIn: LinkedIn.com/company/next-proaudio
Twitter: twitter.com/next_proaudio
Youtube: youtube.com/user/NEXTmanufacturer